

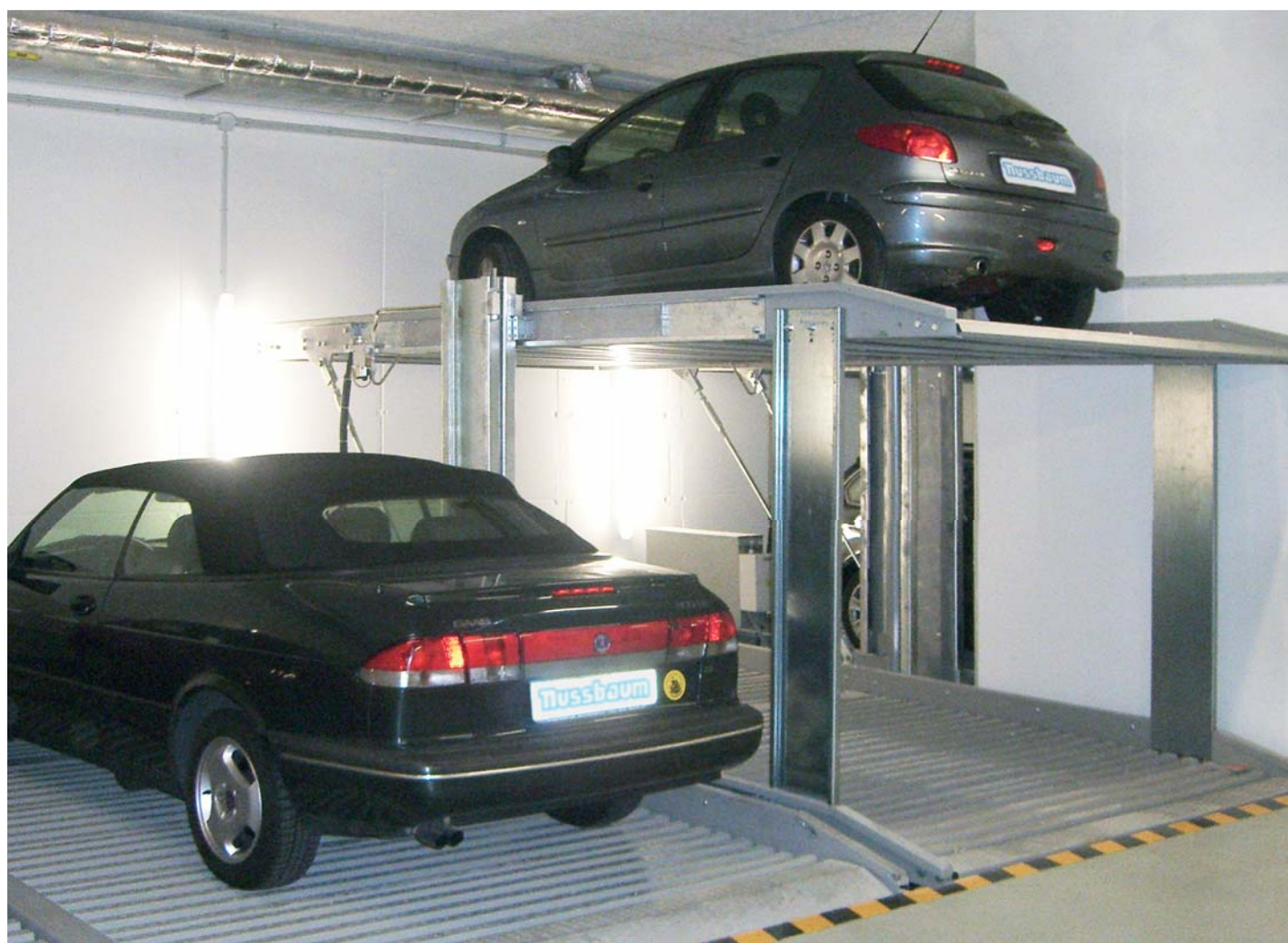

Nussbaum

LIFTPARKER N4402-2,6t

Решение для автомобилей весом до 2.600 кг



DOPELPARKER

Краткое описание

Независимая парковка на 2-х уровнях с приемом
Боковые/центральные стойки для большего комфорта
Платформы с горизонтальным въездом
Одиночная (2 а/м), сдвоенная (4 а/м)
Нагрузка на парковочное место:
Максимум до 2.600 кг

Область применения

Для монтажа внутри помещений
Малоэтажное строительство
Отели и офисные здания
Жилые дома и коммерческие центры
Частные гаражи и крытые парковки
Постоянный круг пользователей

E-система
на 2 а/мD-система
на 4 а/м

Рекомендация

Общая высота а/м, включая рейлинги и антенны не должна превышать размеров, указанных в таблице ниже. Автомобили в стандартном исполнении не имеют спортивного оснащения (спойлеры и т.д.).

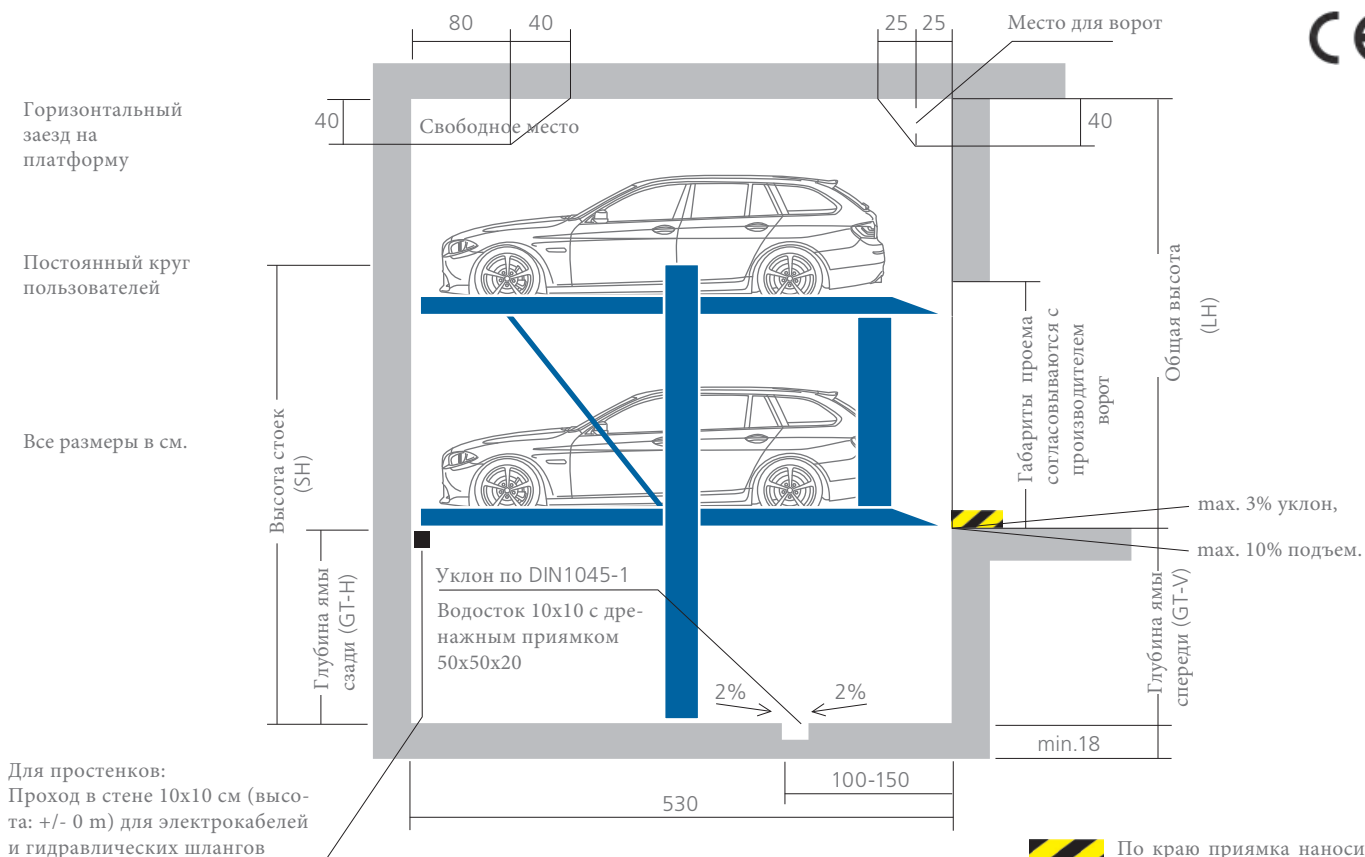

Длина приемка 530 см, для а/м до 500 см. Большая длина приемка, например 540 см - под заказ. Нагрузка на платформу до 2.600 кг, нагрузка на колесо до 650 кг.

Глубина приемка спереди (GT-V)	Глубина приемка сзади (GT-H)	Общая высота (LH)	Высота стоек (SH)	Высота а/м снизу	Высота а/м сверху
170	165	от 325	375	150	от 150
185	180	от 340	405	165	от 150
200	195	от 355	435	180	от 150
225	220	от 380	485	205*	от 150
260**	255**	от 415**	555**	240**	от 150**

*Высота а/м снизу при D-системе: 202 см.
** GT 260 см: Доступно только для E-системы. Другие размеры и исполнение - по запросу.

При большей общей высоте на верхней платформе могут парковаться также более высокие автомобили.

Характеристики а/м: стандартный легковой а/м

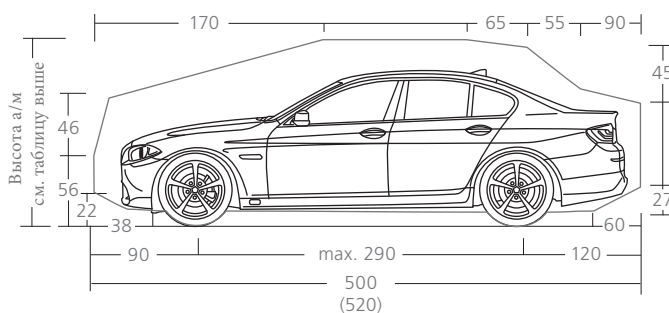

Характеристики а/м: стандартный а/м типа "универсал"

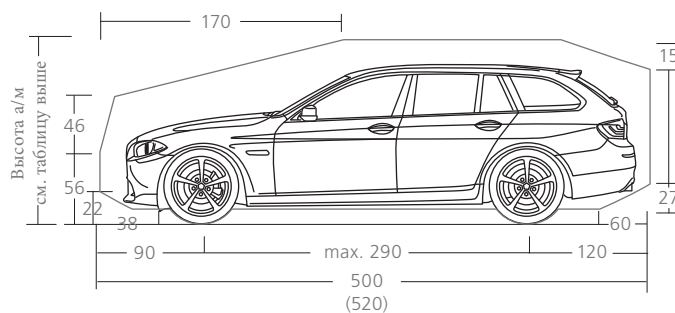

Монтаж электрики и нагрузки на фундамент

Сфера ответственности фирмы NUSSBAUM

Поз.	Кол-во	Описание
1	1x	Гидравлический агрегат с двигателем переменного тока 230/400В, 50Гц, 3,0 кВт
2	1x	Контрольная линия 4x 1,0 ² (управление с помощью переключателя ключа)
Опция		Контрольная линия 7x 1,0 ² (с фиксированным переключателем ключа)
3	1x	Пульт управления

Позиции 1-3 находятся в сфере ответственности фирмы NUSSBAUM, если другое не указано в запросе, предложении или иных соглашениях.

Монтажная схема

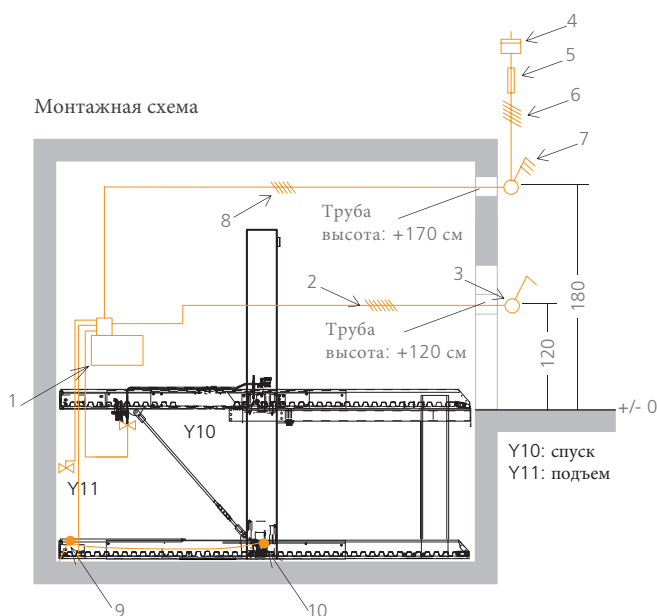

Сфера ответственности Заказчика

Поз.	Кол-во	Описание	Расположение	Повторяемость
4	1x	Электросчетчик	на входе питания	
5	1x	Предохранительный автомат 3 x 16 А в соответствии с DIN VDE 0100 часть 430	на входе питания	1x агрегат
6	1x	Кабель 5x2,5 мм ² (3 РН + N + PE) с маркированными проводами + земля	до гл. выключателя	1x агрегат
7	1x	Устройство отключения сети (главный выключатель)	около агрегата	1x агрегат
8	1x	Кабель 5x2,5 мм ² (3 РН + N + PE) с маркированными проводами + земля	до агрегата	1x агрегат
9	1x	Заземление фундамента	на полу в углу приемка	1x приемок
10	1x	Выравнивание потенциала по DIN EN 60204 от заземления фундамента к системе	на опоре стойки	1x система

НАГРУЗКИ НА ФУНДАМЕНТ И СТРОИТЕЛЬНАЯ КОНСТРУКЦИЯ

Фундамент и стены приемка конструируются таким образом, чтобы принять на себя нагрузки от системы в соответствии с нижеприведенной схемой. Все нагрузки передаются на пол через опоры стоек площадью 150 см². Опорные плиты парковочной системы крепятся усиленными анкерами, глубина отверстий около 14 см. Опционально крепление парковочной системы может осуществляться с помощью химических анкеров, например, при водонепроницаемом бетоне или повышенных требованиях к фундаменту. Решение по методу крепления принимает Заказчик, химические анкера могут быть включены в объем поставки опционально по предварительному запросу.

Фундамент, стены и потолки должны быть завершены до начала монтажа, иметь стабильные размеры, быть сухими и чистыми. Пол и стены ниже уровня въезда выполняются из армированного бетона марки C25/30 или выше.

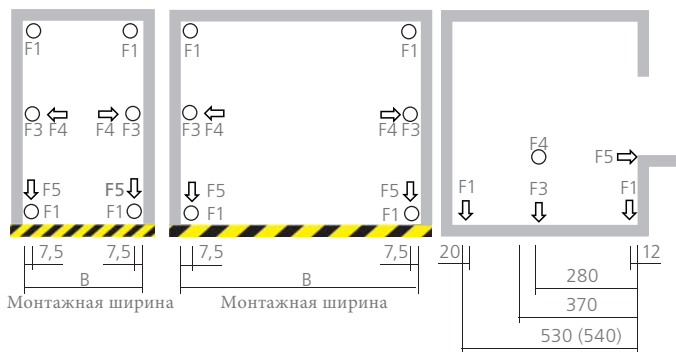

Нагрузка F	Единичная система 2.600 кг	Сдвоенная система 2.600 кг
F1	18 kN	31 kN
F3	37 kN	67 kN
F4	+/- 1 kN	+/- 1 kN
F5	35 kN	70 kN

Все размеры в см. и являются минимальными. Принимайте во внимание допуски в соответствии с региональными стандартами.

Размеры ширины для подземного гаража

Все размеры в см и являются минимальными. Рекомендации по проектированию и строительству: Основные правила кладки и исполнения бетонных работ соответствуют VOB/C (DIN 18330 bzw. DIN 18331) или региональным стандартам. При исполнении этих стандартов нормы допусков соответствуют DIN 18202. Там определены допустимые отклонения в ту или другую сторону от номинальных размеров. Соответственно номинальные размеры должны быть завышены, чтобы при допустимом отклонении в меньшую сторону строительная часть соответствовала габаритам парковочной системы.

Промежуточные стены

Одиночная система на 2 а/м



Двойная система на 4 а/м

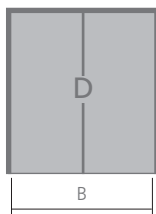

Двойная + одиночная системы на 6 а/м

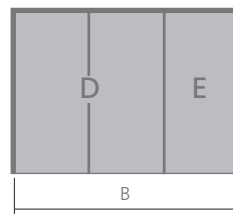

↑ Ширина проезда в соответствии с региональными правилами

Ширина платформ	Монтажная ширина B	Ширина платформ	Монтажная ширина B	Ширина платформ	Монтажная ширина B
230	260	460	490	460+230	750
		470	500	•	
240	270	480	510	480+240	780
		490	520	•	
250	280	500	530	500+250	810
		510	540	•	
260	290	520	550	520+260	840
		530	560	•	
270	300	540	570	540+270	870
275	305	550	580	550+275	885

Опоры внутри, а также снаружи прямка

Единичная система на 2 а/м

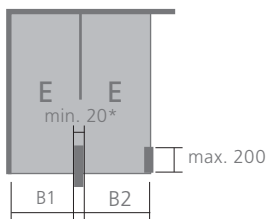

Двойная система на 4 а/м

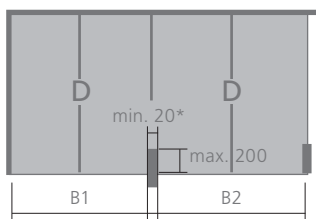

Двойная + одиночная системы на 6 а/м

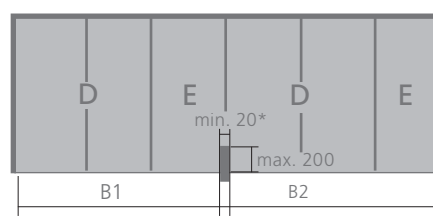

↑ Ширина проезда в соответствии с региональными правилами

Ширина платформ	B1	B2	Ширина платформ	B1	B2	Ширина платформ	B1	B2
230	255	245	460	485	475	460+230	745	735
			470	495	485	•		
240	265	255	480	505	495	480+240	775	765
			490	515	505	•		
250	275	265	500	525	515	500+250	805	795
			510	535	525	•		
260	285	275	520	545	535	520+260	835	825
			530	555	545	•		
270	295	285	540	565	555	540+270	865	855
275	300	290	550	575	565	550+275	880	870

* Опоры здания шириной от 20 см: нет ограничений по ширине платформ в соответствии с данными, указанными в таблице.

• Промежуточные этапы могут произвольно комбинироваться

Примечание: Размеры не предусматривают габариты агрегата, которые, включая шкаф подключения, должны быть предусмотрены при проектировании.

1–2 системы: 65 x 25 x 60 см

3–5 систем: 115 x 25 x 60 см

Все размеры в см и являются минимальными. Рекомендации по проектированию и строительству: Основные правила кладки и и исполнения бетонных работ соответствуют VOB/C (DIN 18330 bzw. DIN 18331) или региональным стандартам. При исполнении этих стандартов нормы допусков соответствуют DIN 18202. Там определены допустимые отклонения в ту или другую сторону от номинальных размеров. Соответственно номинальные размеры должны быть завышены, чтобы при допустимом отклонении в меньшую сторону строительная часть соответствовала габаритам парковочной системы.

Размеры ширины для гаража с воротами

Одиночный и сдвоенные гаражи

Одиночная система на 2 а/м

Двойная система на 4 а/м

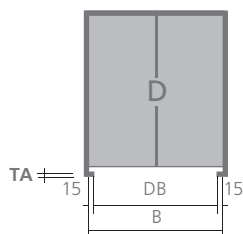
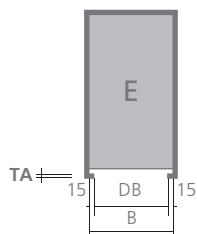

ТА = плоскость ворот
Заказчик согласовывает все размеры с производителем ворот.

Ширина проезда в соответствии с региональными правилами

Ширина платформы	Монтажная ширина B	Ширина проезда DB	Ширина платформ	Монтажная ширина B	Ширина проезда DB
230	260	230	460	490	460
			470	500	470
240	270	240	480	510	480
			490	520	490
250	280	250	500	530	500
			510	540	510
260	290	260	520	550	520
			530	560	530
270	300	270	540	570	540
275	305	275	550	580	550

Гаражи с одиночными и сдвоенными воротами

Одиночная система на 2 а/м

Двойная система на 4 а/м

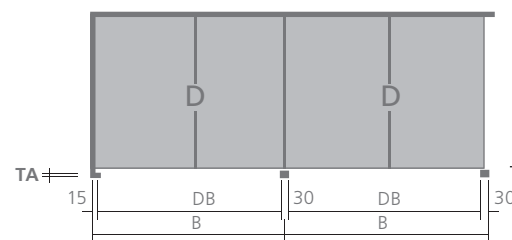
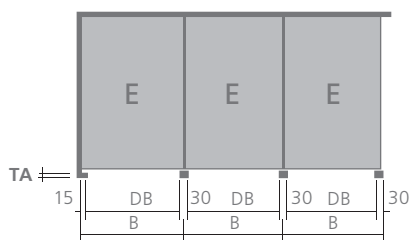

Ширина проезда в соответствии с региональными правилами

Ширина платформы	Монтажная ширина B	Ширина проезда DB	Ширина платформ	Монтажная ширина B	Ширина проезда DB
230	260	230	460	490	460
			470	500	470
240	270	240	480	510	480
			490	520	490
250	280	250	500	530	500
			510	540	510
260	290	260	520	550	520
			530	560	530
270	300	270	540	570	540
275	305	275	550	580	550

Примечание: Размеры не предусматривают габариты агрегата, которые, включая шкаф подключения, должны быть предусмотрены при проектировании.

1–2 системы: 65 x 25 x 60 см
3–5 систем: 115 x 25 x 60 см

Стандартное исполнение – входит в объем поставки

Рекомендация:

Мы рекомендуем регулярное обслуживание, уход и очистку. Воспользуйтесь услугами сервисной службы NUSSBAUM.

Компоненты

Одиночная система: состоит из 2-х отдельных платформ, 2-х комплектных стоек с гидравлических цилиндров, кареток и гидравлического блока, 2-х тяг и 2-х упорных стержней.

и/или:

Двойная система: состоит из 4-х отдельных платформ, 2-х комплектных стоек с гидравлических цилиндров, кареток и гидравлического блока, 2-х тяг и 2-х упорных стержней.

Платформы с боковыми стенками и покрытием с трапецевидным профилем.

Габариты системы

Стандартная система

Длина платформы: 500 см

Ширина платформы: 230 см (для а/м шириной до 190 см)

Глубина ямы: 170/165 см.

Нагрузка на платформу: 2.600 кг.

Документация

Краткая инструкция по эксплуатации (крепится около пульта управления), документация (книга испытаний с инструкцией).

Выключатель с ключем



Пульт управления состоит из возвратного выключателя с ключем, кнопки аварийной остановки и комплекта кабелей для подключения к агрегату.

Гидравлический агрегат

Агрегат привода „Silencio“



с гидравлическими трубками и кабелями к шкафу подключения. Гидравлический агрегат бесшумен благодаря расположению комбинации насос-мотор в гидравлическом масле, которое поглощает шум.

Габариты агрегата:

1–2 системы: 65 x 25 x 60 см 3–5

систем: 115 x 25 x 60 см.

Агрегат размещается между 2-мя системами в приемке на высоте около 2 м, или при отсутствии там места крепится на стену. Для одиночных систем поставляется также агрегат, перемещающийся вместе с платформой. Монтаж осуществляется в левой передней части нижней платформы.

Защита от коррозии

C3-Line

Для регионов со снегом и со средним уровнем влажности (стандартно для Германии),

C2-Line

Только для регионов без снега и низким уровнем влажности.

Монтаж электрики

Электрические характеристики системы и подключения приведены в соответствующей таблице.

Оборудование безопасности

- Система улучшения синхронизации при неравномерном распределении нагрузки.
- Направляющие для позиционирования а/м и защита от перекатывания.

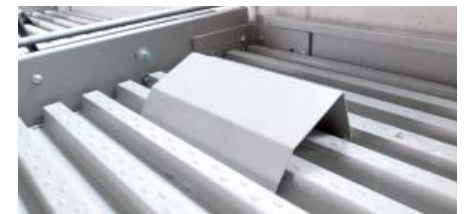

- Оборудование безопасности для исключения падения при обрыве трубопровода.
- Крепление парковочной системы и гидравлического агрегата анкерами, электрокабелей забивными дюбелями.
- При необходимости предусмотреть перила во избежании падения с платформы.

Рекомендации: :

- Барьеры для исключения попадания частей тела в движущиеся механизмы изготавливаются Заказчиком.
- Гидравлический агрегат „Parallelbetrieb“: одновременное опускание 2-х или более систем каждым агрегатом при заданной мощности насоса.

Опциональное оборудование – примеры

Габариты системы

Длина парковочного места: 510 - 540 см

Ширина парковочного места: 240 - 270 см (Е-система для инвалидов до 350 см при глубине ямы на 10 см больше).

Высота парковочного места: 165 - 205 см

Глубина приемки: 185/180 - 200/195 см.

Крепление парковочной системы с помощью клеевых анкеров при повышенных требованиях к фундаменту и шумоизоляции.

Вес автомобиля

Повышенная нагрузка на платформу: до 2.600 кг:

Пульт управления берлинского типа



Пульт управления в защитном корпусе на стойке

- Пульт управления состоит из управляемого ключом выключателя (удаление ключа возможно в базовом положении) с аварийной кнопкой остановки. Подъем и опускание с помощью соответствующих кнопок.
- Защищающий от непогоды корпус для пульта управления.
- Стойка для установки

Покрытие платформ



Верхние платформы покрыты алюминиевым тисненым листом с направляющими для позиционирования автомобиля.

Дополнительная шумоизоляция



Шумоизоляционный кожух для агрегата

Шумозащитный пакет - кожух

Для снижения шума в месте установки парковочной системы.

Пакет шумоизоляции корпуса системы

Комплекс мероприятий для снижения передачи шума с корпуса системы на здание.

Рекомендации

Для выполнения требований DIN 4109/A1 таблица 4 по допустимому уровню звукового давления в помещениях, требующих защиты от шума бытовых установок, строительные компоненты гаражного помещения должны обеспечивать звуковую нагрузку не более 57 dB.

Рекомендации

Мы рекомендуем регулярное обслуживание, уход и очистку системы. Используйте сертифицированных специалистов сервисной службы NUSSBAUM.

Монтаж гаражных ворот

Рампа при отсутствии рамы ворот, для установки направляющей. Длина приемки должна составлять мин. 535 см.

Защита от коррозии

C4-Line: Платформы имеют двухстороннее порошковое покрытие для регионов с повышенным уровнем влажности.

Проходы



Проходы на стандартное исполнение платформы

Проходы для удобства ходьбы по трапециевидному профилю
Располагается по левой стороне платформы.
Оцинкованная панель 1,5 мм, тисненная поверхность, крепится непосредственно на трапециевидный профиль.

Гидравлика

- HVLP 32-330 - гидравлическое масло для экстремальных температурных колебаний.
- Обогреваемый гидравлический агрегат

Верхняя платформа

- Горизонтальный въезд вместо въезда под уклон обеспечивает больший комфорт при парковке (однако это означает потерю 8 см в парковочной высоте нижнего а/м).

Сферы ответственности Заказчика и рекомендации для проектирования

Пожалуйста учитывайте при проектировании!

Сферы ответственности Заказчика

Ограждение

Ограждения в соответствии с DIN EN ISO 13857 устанавливаются Заказчиком.

Нуммерация парковочных мест

Для упорядочивания парковочных мест Заказчику рекомендуется на нести четкую нуммерацию на каждое парковочное место.

Мероприятия по защите от шума Заказчик

выполняет комплекс мероприятий по защите от шума в соответствии с нормами DIN 4109 или в соответствии с региональными требованиями.

Освещение

Заказчик выполняет освещение парковочных мест и помещений в соответствии с DIN 67528 или в соответствии с региональными требованиями.

Приямок-Фундамент

Заказчик выполняет приямок и фундамент в соответствии с чертежами производителя.

Монтаж электрики

Заказчик устанавливает отключающий рубильник за пределами места для установки системы до начала ее монтажа. Заказчик также обеспечивает соответствующую электрическую мощность в соответствии с техническим заданием производителя.

Подготовка к монтажу

Заказчик выполняет подготовительные работы перед монтажом в соответствии с документацией производителя.

Дренаж

Заказчик выполняет дренажный канал 10x10 см с дренажным приемком 50x50x20 см в соответствии с документацией производителя для удаления стекающей с а/м воды.

Противопожарная защита

Заказчик выполняет комплекс мероприятий, связанных пожарной безопасностью на объекте в соответствии с требованиями региональных пожарных органов.

Маркировка

Заказчик наносит желто-черную маркировку шириной 10 см по краю приямка в соответствии с ISO 3864.

Проходы в стене

Заказчик выполняет проходы в стенах 10x10 см для прокладки кабелей и гидравлических шлангов в соответствии с документацией производителя.

Разрешение на строительство

Заказчик получает в соответствующих государственных органах разрешения на строительство и установку парковочных систем.

Пульт управления

Заказчик подготавливает плоскую площадку (Д x Ш) 50x20 см в непосредственной близости от парковочной системы, но за пределами зоны движения для установки пульта управления.

Рекомендации по проектированию

Ширина парковочных мест и проезды

При проектировании мест для парковки и размеров проездов должны соблюдаться региональные требования для строительства парковок. Для Германии строительство парковок определяет Законодательством субъекта федерации. Для большего комфорта при парковке рекомендуется планировать парковочное место шириной 250 см.

Круг пользователей

Данная парковочная система предназначена для определенного постоянного круга пользователей.

Обслуживание и уход

Рекомендуется своевременное заключение договора на техническое обслуживание. Рекомендуется регулярное обслуживание, уход и уборка парковочной системы.

Сертификация в ЕЭС

Наши парковочные системы соответствуют требованиям машиностроения ЕЭС и сертифицированы в соответствии с DIN EN 14010.

Наклон ramпы

Рампы расположенные на парковках не должны превышать 15 градусов.

Изменения

Возможны технические изменения от Otto Nußbaum GmbH & Co.